

Короткобазовые дисковые бороны
до 6 м

TERRADISC

 **PÖTTINGER**

Идеальное перемешивание





Короткобазовые дисковые бороны TERRADISC были разработаны для обработки стерни и общей предпосевной подготовки почвы. Компактная конструкция и агрессивное расположение дисков обеспечивают надежное ведение и тщательное перемешивание пожнивных остатков.

Содержание

Дисковые бороны TERRADISC

Идеальное ведение – система TWIN ARM	4
Для больших нагрузок: высококачественная обработка	6
Комфорт: легкая настройка	8

Короткобазовые дисковые бороны с жесткой рамой

Рабочая ширина до 4 м – TERRADISC 3001 / 3501 / 4001	10
Рабочая ширина до 4 м – TERRADISC MULTILINE	14

Складные короткобазовые дисковые бороны

Рабочая ширина до 6 м – TERRADISC 4001 K / 5001 K / 6001 K	18
--	----

Прицепные складные короткобазовые дисковые бороны

Рабочая ширина до 6 м – TERRADISC 4001 T / 5001 T / 6001 T	22
--	----

Принадлежности / Технические характеристики

Сеялка для промежуточных культур TEGOSEM	26
Прикатывающие катки	30
Принадлежности	34
Технические характеристики	36
РÖТPRO / Оригинальные запасные части	38

Все данные о технических характеристиках, размерах, весе, мощностях и т. д. являются приблизительными и предоставляются без каких-либо гарантий. Комплектации изображенных машин не ориентированы на конкретную страну и могут иметь нестандартные спецификации, а также могут быть доступны не во всех регионах. Ваш партнер по сбыту RÖTTINGER будет рад предоставить всю необходимую информацию.

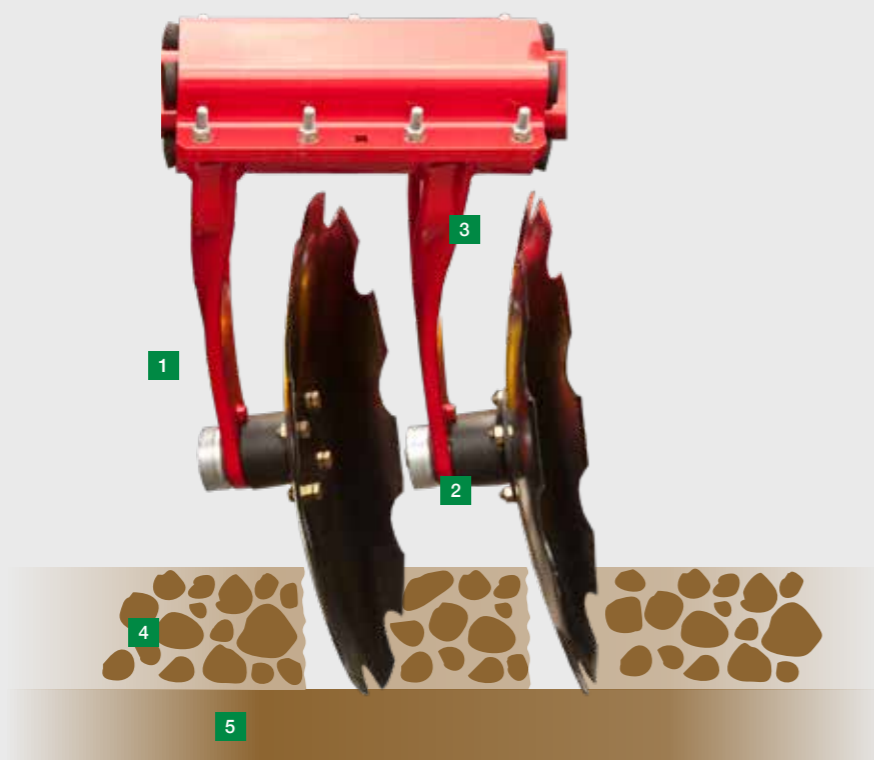

- 1 Превосходное вхождение в грунт благодаря агрессивному положению дисков
- 2 Работа без забиваний за счет больших открытых пространств
- 3 Длительный срок службы благодаря закаленным и кованым деталям
- 4 Обработанная почва – однородный горизонт обработки верхнего слоя и надежное разрыхление
- 5 Необработанная почва



Идеальное перемешивание

Равномерная обработка с оптимальным перемешиванием — основные требования практики. Для этого компания RÖTTINGER оптимизировала соотношение формы, размера, угла установки и нижнего зацепления дисков. Результат: легкое ведение, превосходное вхождение в землю, оптимальное измельчение и перемешивание грунта даже на сухой почве. Большой собственный вес TERRADISC обеспечивает надежность эксплуатации дисковой борона.

Система крепления двух стоек TWIN ARM

К каждому широкому зажимному хомуту приварены две мощные кованые несущие стойки. Это позволяет дискам сохранять заданную позицию и настройку. Даже на тяжелых почвах они не отклоняются в сторону вспахиваются даже затвердевшие колеи.

Хорошо продуманные рабочие органы

Прочные зубчатые диски из закаленной специальной стали имеют диаметр 580 мм. На метр рабочей ширины приходится 8 дисков, таким образом междисковое расстояние составляет всего 12,5 см. Оптимально налаженное взаимодействие нижнего захвата и угла атаки гарантирует надежное вхождение рабочих органов в почву. Расположенные со смещением агрессивные рабочие органы обеспечивают идеальное перемешивание почвы и соломы.

Более длительный срок службы

Диски из закаленной специальной стали отличаются своим оптимальным диаметром 580 мм и толщиной 5 мм, что обеспечивает длительный срок службы. Таким образом, вы пользуетесь преимуществом увеличения периодичности замены.

Высокий уровень проходимости

Желаемый успех в работе может быть достигнут только посредством высококачественной техники и рационального последовательного расположения рабочих инструментов.

- Большое свободное пространство между дисками и несущими стойками.
- Стойки открываются в направлении движения, что предотвращает застревание камней и пожнивных остатков.
- Обширное свободное пространство между дисками и зажимными хомутами гарантирует отличную проходимость даже при работе с почвой, содержащей большое количество органических остатков.



Надежность эксплуатации и долговечность

Высокая скорость движения и рабочая глубина от 5 до 15 см означают высокие нагрузки на подшипники дисков. Поэтому для более продолжительного срока службы компания PÖTTINGER использует высококачественные подшипники. Это гарантирует вам работу без перебоев даже в тяжелых условиях.

Прочность и надежность

Специальные двухрядные радиально-упорные шарикоподшипники были переняты у строительной техники. Поэтому их прочность и надежность гарантированы. Ударные нагрузки прекрасно амортизируются.

- Двухрядные радиально-упорные шарикоподшипники со смазкой длительного действия абсолютно не требуют технического обслуживания.
- Изоляционная кассета обеспечивает полную герметичность шарикоподшипников.
- Металлическая крышка дополнительно защищает изоляционную кассету снаружи.
- Подшипники прикручены болтом к несущей стойке дисков.
- Гайки защищены совместно прикрученными колпачками.

Защита от камней NONSTOP

Испытанная на протяжении многих лет система защиты от камней NONSTOP оснащена резиновыми демпферами толщиной 40 мм. Зажимные хомуты монтированы на толстостенном квадратном профиле. Сжатие широких хомутов на четырех резиновых элементах гарантирует высокое предварительное натяжение для надежного ведения дисков.

Регулируемые внешние диски

Рабочая глубина настраивается на внешних полых дисках с правой и с левой стороны машины, что обеспечивает отличную границу проходов.

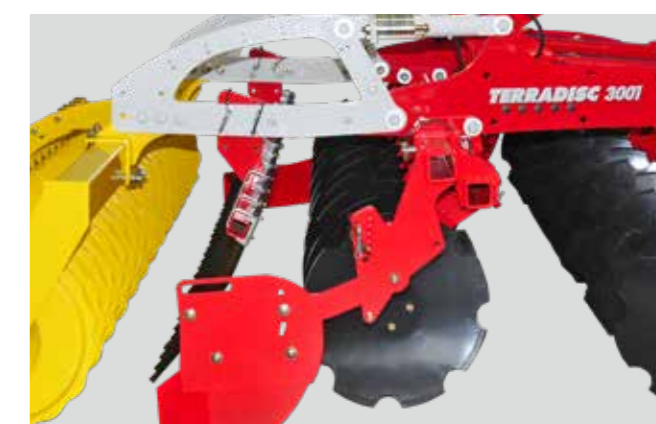

Удобное управление

Прикатывающие катки перенимают функцию регулировки рабочей глубины на дисковой бороне. С помощью гидравлического преселекционного выбора можно быстро и безопасно настроить рабочую глубину. При работе вес прикатывающего катка переносится на дисковую борону. Это обеспечивает надежное вхождение рабочих органов в сухую, твердую почву.

Удобная настройка

Настройка под различные условия работы должна быть быстрой и простой. Для короткобазовой дисковой бороны TERRADISC найдено удобное решение – гидравлическая регулировка рабочей глубины.

- Рабочая глубина регулируется бесступенчато через 5-миллиметровые наклонные зажимы.
- Штригель отлично настраивается совместно с навеской катка.
- Не нужно долго вручную настраивать машину – комфорт, которого достоин каждый водитель.

Транспортировка короткобазовых дисковых борон по дороге

Внешняя пара дисков при транспортировке гидравлически складывается. Для достижения транспортной ширины 3,0 м, 3,50 м и 4,0 м крайние листы можно задвинуть.

- Если правила движения по дороге допускают ширину 3,50 м, то транспортировка TERRADISC 3501 может осуществляться без сопровождения.
- Это означает до 17% больше производительности по сравнению с 3-метровой машиной.

Штригель

Оptionальные зубья штригеля из рессорной стали направляют поток земли под прикатывающий каток, измельчают и выравнивают смесь земли и соломы. Штригель с тангенциально изогнутыми 14-миллиметровыми зубьями регулируется совместно с навеской катка.

- Простая регулировка высоты и наклона посредством штифта.
- Положение штригеля изменяется при изменении рабочей глубины. Чем глубже, тем больше свободный зазор назад.

Крайние листы включены в серийное оснащение

Для равномерной обработки дисковая борона серийно оснащена с обеих сторон регулируемыми крайними листами, которые обеспечивают аккуратную границу проходов.



Короткобазовые дисковые бороны с жесткой рамой

Компактность конструкции является отличительной особенностью дисковых борон PÖTTINGER. С моделями TERRADISC 3001 / 3501 / 4001 у вас есть выбор рабочей глубины от 5 до 15 см. Смещённое расположенные агрессивно установленных рабочих органов обеспечивает оптимальное перемешивание почвы и соломы, что гарантирует отличную обработку почвы.

Короткобазовые дисковые бороны с жесткой рамой
Рабочая ширина до 4 м

TERRADISC 3001 / 3501 / 4001



Адаптивный навесной кронштейн

В сегменте тракторов до 190 л.с. существуют значительные различия в геометрии навески. Несколько вариантов навески кронштейна гарантируют хорошие условия ведения и необходимую транспортную высоту.

На наших короткобазовых дисковых боронах с жесткой рамой могут быть установлены три варианта навески нижней тяги с двухсрезными петлями. Наклон навесного кронштейна регулируется, и, совместно с тремя позициями верхней тяги, обеспечивается оптимальная адаптация ко всем видам тракторов.

Прочная рама

Короткая рама – основная отличительная черта прицепных короткобазовых дисковых борон TERRADISC. Открытая конструкция рамы обеспечивает отличный обзор на оба ряда дисков с места водителя.

- Первый ряд дисков расположен очень близко к трактору, что положительно сказывается на расположении центра тяжести.
- Компактная короткая конструкция гарантирует плавную и надежную работу машины.

Расширьте область применения Рабочая ширина до 4 м



TERRADISC MULTILINE

TERRADISC MULTILINE представляет собой экономически выгодную альтернативу сеялке по мульче с рабочей шириной 3 и 4 метра. Речь идет о прицепной почвообрабатывающей машине. В такой комплектации нагрузка на заднюю ось трактора уменьшена. Поднятие машины на краю поля также, как и транспортировка, осуществляется благодаря тандемному шасси. Это обеспечивает плавность хода, большой дорожный просвет и минимальное уплотнение на краю поля.

Надежная работа без перебоев

Чистики на задних колесах обеспечивают чистую и бесперебойную работу почвоуплотнителя. Во время подъема машины чистики автоматически поворачиваются вверх.

- Чистики расположены на подпружиненной балке и могут быть установлены в 5 различных положений.
- Пружины также служат защитой от перегрузок на каменистых почвах.
- Движение задним ходом осуществляется без проблем.
- Также возможна работа со снятыми чистиками.

Опционально предлагаются пневматические или гидравлические тормоза

- Тормоза срабатывают на всех колесах.
- Безопасность транспортировки также с монтированной сеялкой.
- Высокий комфорт езды.

TERRADISC 3001 / 4001 с MULTILINE

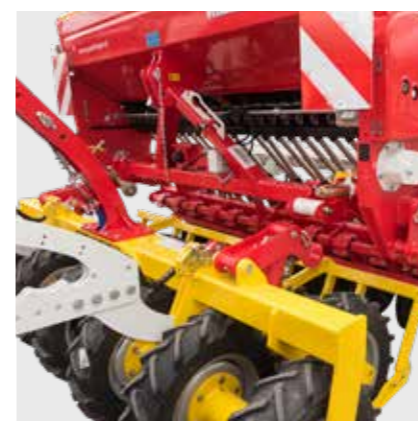

От обработки стерни до работы по мульче

Всего за несколько минут прицепная дисковая борона превращается в экономичную, полнофункциональную сеялку по мульче. Концепция MULTILINE предлагает земледельцам большой выбор комбинаций и полностью отвечает всем требованиям рынка.



Экономичность работы

Для проведения поверхностной или более глубокой обработки почвы, можно использовать TERRADISC как в виде прицепной машины, так и самостоятельно. Это обеспечивает высокую производительность на единицу площади даже у тракторов с меньшей мощностью.



Новый почвоуплотнитель

На краю поля и при транспортировке TERRADISC MULTILINE поддерживается уплотняющим резиновым катком, и вес распределяется по всей рабочей ширине. Почвоуплотнитель обеспечивает хорошие условия транспортировки.

Универсал

Сеялки VITASEM ADD или AEROSEM ADD присоединяются к прикатывающему катку. Это позволяет легко устанавливать и отсоединять сеялку – в зависимости от того, должна ли дисковая борона использоваться самостоятельно, или в комбинации. Именно это делает машину MULTILINE настоящим универсалом.

Смещенное шасси почвоуплотнителя

Благодаря смещенному расположению колес плавный ход во время работы гарантирован. Смещение достаточно небольшое, так как образование вала перед колесами уплотнителя является невозможным.

- Не смотря на то, что шасси смещается на 500 мм, все колеса всегда находятся на земле.
- Большая опорная поверхность предотвращает образование вредных уплотнений.



Складные короткобазовые дисковые бороны

TERRADISC K – складные короткобазовые дисковые бороны с рабочей шириной от 4 до 6 м и высокой маневренностью. С моделями TERRADISC 4001 K / 5001 K / 6001 K у вас есть выбор рабочей ширины от 4 до 6 м. Большие складные дисковые бороны разработаны для обработки стерни и общей предпосевной подготовки.

Складные короткобазовые дисковые бороны Рабочая ширина до 6 м



TERRADISC 4001 K / 5001 K / 6001 K



Навесные складные короткобазовые дисковые бороны

Компактная рама – отличительная черта навесных короткобазовых дисковых борон TERRADISC. Стандартными являются три варианта навески нижней тяги с двухрезными петлями кат. II/2 и кат. III/3. Благодаря трем позициям верхней тяги возможна оптимальная адаптация ко всем моделям тракторов.

Удобное управление

Через гидравлический преселекционный выбор можно легко и безопасно установить нужную рабочую глубину. Рабочая глубина для прикатывающего катка и штригеля настраивается через многоступенчатые наклонные зажимы.

Доступ к наклонным зажимам свободен и безопасен с обеих сторон. Вес прикатывающих катков переносится на дисковую борону и обеспечивает тем самым надежное ведение.

Транспортировка по дороге

Гидравлическое складывание позволяет комфортно и беспрепятственно передвигаться по дорогам с шириной 2,80 м. Дисковая борона складывается пополам, что обеспечивает низкую транспортную высоту.

Автоматическая транспортная блокировка осуществляется гидравлически через штифт.

Прицепные складные короткобазовые дисковые бороны

TERRADISC 4001 T / 5001 T / 6001 T



Прицепные складные короткобазовые дисковые бороны

Модели TERRADISC T с рабочей шириной от 4 до 6 м устанавливаются на транспортном шасси. Это обеспечивает бережное обращение с подъемным механизмом трактора и уменьшение уплотнения почвы при развороте на краю поля.

При движении на дорогах машина устанавливается на транспортном шасси, в рабочем положении на краю поля машина опирается на прикатывающий каток. Это бережет поверхность и предотвращает уплотнение почвы, поскольку вес распределяется по всей ширине машины.

Прицепные складные короткобазовые дисковые бороны Рабочая ширина до 6 м

TERRADISC 4001 T / 5001 T / 6001 T



Короткобазовые дисковые бороны с рабочей шириной до 6 м

Наши складные короткобазовые дисковые бороны TERRADISC 4001 T / 5001 T / 6001 T с рабочей шириной от 4 до 6 м обладают высокой маневренностью благодаря трехточечной навеске.

Все машины TERRADISC T устанавливаются на транспортном шасси. Компактная рама – отличительная черта навесных короткобазовых борон TERRADISC.

Обзор моделей

	Рабочая ширина	Диски	Диаметр дисков	Требуемая мощность не менее
TERRADISC 4001 T	4,0 м	32	580 мм	100 кВт / 135 л.с.
TERRADISC 5001 T	5,0 м	40	580 мм	114 кВт / 150 л.с.
TERRADISC 6001 T	6,0 м	48	580 мм	132 кВт / 180 л.с.

Прицепные складные короткобазовые дисковые бороны

Рабочая ширина до 6 м

TERRADISC 4001 T / 5001 T / 6001 T

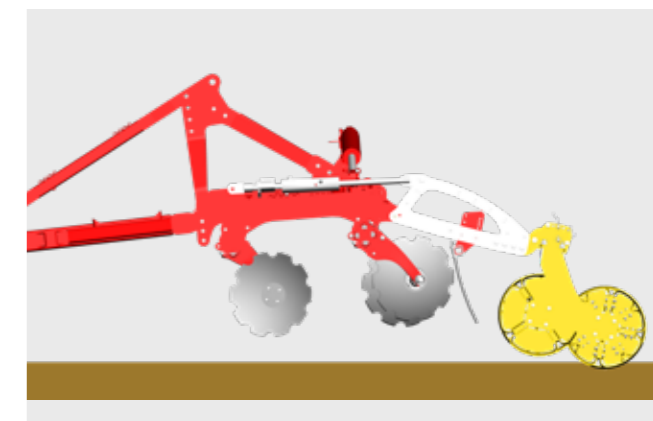

Практичное дышло

Тяговое дышло закрепляется в петлях нижней и верхней тяг. Для достижения оптимального расстояния до поверхности на разворотах и во время транспортировки верхний рычаг можно точно адаптировать к трактору через продолговатые отверстия. Модели TERRADISC K можно дооснастить дышлом и транспортным шасси, что делает их универсальными в различных условиях эксплуатации.

- Навеска нижней тяги осуществляется при помощи навесного балансира с двухсрезными серьгами.
- Опционально предлагается телескопическое дышло. Для трактора с внешней шириной до 4,20 м это обеспечивает угол разворота до 95°.
- Также опционально возможна навеска через серьгу.

Фронтальная балка

Опциональная фронтальная балка выравнивает землю перед дисками. Благодаря прочным инструментам измельчаются даже самые крупные комки. Хорошее ведение даже при большом количестве пожнивных остатков. Таким образом, превосходное выравнивание поверхности гарантировано.

Надежное транспортное шасси

Шасси монтировано на основной раме и опирается на кронштейн навески. Широкое шасси с шинами 500/45-17 гарантирует плавное движение по дороге.

В виде дополнительного оснащения предлагаются пневматические или гидравлические тормоза. Это гарантирует надежность движения до достижения разрешенной максимальной скорости, а благодаря наличию ручного тормоза выплываются все законодательные нормы.

Транспортное шасси позволяет избежать перегрузки подъемника и задней оси трактора. В рабочем положении шасси откинута далеко вперед в позицию перед прикатывающим катком. Более того, прицепные машины оборудованы гидравлической системой амортизации, которая обеспечивает плавный ход при работе.

При развороте на краю поля TERRADISC T опирается на прикатывающий каток и вес распределяется по всей рабочей ширине.

Тандемный сегментно-конусный каток TANDEM CONOROLL

Тандемный сегментно-конусный каток TANDEM CONOROLL состоит из двух катков с толщиной полос 8 мм. Диаметр колец составляет 560 мм. Идеально подходит для прицепных моделей TERRADISC.

Катки движутся, перекрывая друг друга с площадью контакта 50% от соответствующей рабочей ширины. Таким образом, обеспечивается отличная грузоподъемность также на легких почвах.

- Угол наклона легко регулируется в зависимости от требований к рабочей глубине и условий эксплуатации.
- Чистики не нужны, так как каток хорошо самоочищается.
- Положение при развороте – опора на задний каток, возможность движения задним ходом.
- Боковые защитные щитки гарантируют бесперебойную работу при наличии пожнивных остатков и камней.



Точное внесение

Сеялки TEGOSEM равномерно распределяют посевной материал благодаря электрическому приводу дозатора. Серийно два различных вала сеялки последовательно обеспечивают точное дозирование посевного материала (крупного или мелкого), даже при его небольшом количестве. За это отвечают восемь выходов распределения.

Проба нормы высева

Провести пробу нормы высева очень легко: она запускается нажатием кнопки на машине. Мешок для пробы поставляется серийно. Простое управление в режиме меню значительно упрощает проведение пробы нормы высева.

Запуск / остановка дозирования

Датчик на рычаге верхней тяги отвечает за запуск и остановку дозирования. На прицепных моделях это происходит при помощи натяжного выключателя на машине.

Распределение посевного материала

Распределение происходит пневматически через распределительные пластины, что гарантирует абсолютно точное внесение посевного материала даже в ветреную погоду. Угол наклона распределительных щитков настраивается путем перекручивания вала.

Экономия времени

Сеялка TEGOSEM объединяет в одном рабочем шаге почвообработку и подсев трав, экономя тем самым время и деньги. TEGOSEM может работать как в комбинации с дисковыми боронами PÖTTINGER TERRADISC, так и с культиваторами SYNKRO. Сеялка может использоваться на машинах с трехточечной навеской и на прицепных моделях.

Совместимость сеялки для подсева трав TEGOSEM и дисковой бороны TERRADISC:

	Модели	Навеска на трактор	Привод вентилятора	Расположение бункера	Объем бункера (л)	Вес
TEGOSEM 200	TERRADISC 3001 TERRADISC 3501 TERRADISC 4001	жесткая рама, 3-точечная навеска	электрический	прикатывающий каток	200	125 кг
TEGOSEM 200	TERRADISC 4001	складная рама, 3-точечная навеска	электрический	центральное крепление	200	125 кг
TEGOSEM 200	TERRADISC 5001 TERRADISC 6001	складная рама, 3-точечная навеска	гидравлический	центральное крепление	200	135 кг
TEGOSEM 500	TERRADISC 4001 TERRADISC 5001 TERRADISC 6001	складная рама, прицепная	гидравлический	дышло	500	240 кг



Серийное оснащение и управление

TEGOSEM удобно управляется через терминал прямо с места водителя.

Функции

- Управление и контроль за валом сеялки, электрическое регулирование количества высева
- Показатели в кг/га
- Функция предварительного дозирования
- Управление на краю поля
- Автоматическая проба нормы высева
- Счетчик гектар общий и дневной
- Клавиша управления нормой высева – норма высева одним нажатием
- Разгрузка остатков и функция разгрузки
- Датчик уровня заполнения
- Датчик давления при гидравлическом приводе вентилятора на прицепных моделях



- Сенсоры на рычагах верхней тяги и шасси для запуска и остановки дозирования
- Платформа для безопасного подъема

Сенсор DGPS

- Сенсор DGPS для сигнала скорости
- Стандартный комплект поставки состоит из дозирующего колеса крупной и мелкой фракции.



Электрический или гидравлический привод вентилятора

На машинах с рабочей шириной до 4,0 м установлен электрический привод вентилятора, на машинах с рабочей шириной от 5,0 м – гидравлический. На прицепной модели TERRADISC (TEGOSEM 500) доступен только гидравлический привод вентилятора.

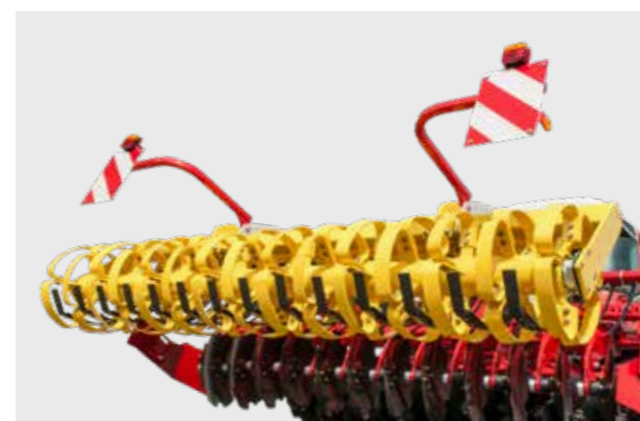

Широкий выбор прикатывающих катков

У вас есть выбор. Компания PÖTTINGER представляет широкий ассортимент прикатывающих катков для разных типов почв, которые обеспечивают идеальный результат и необходимый уровень измельчения. Весь ассортимент прикатывающих катков отличается точностью исполнения и прочностью конструкции.

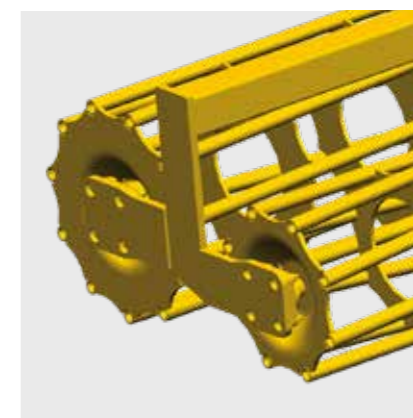
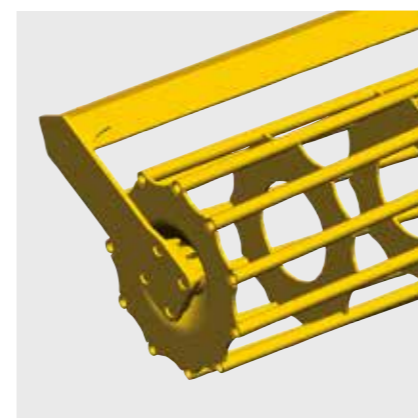

Характеристика	Каток трубчатый	Каток двойной трубчатый	Каток режуще-кольцевой	Каток режуще-прикатывающий	Каток маятниково-роторный	Каток резиновый уплотняющий	Каток сегментно-конусный CONOROLL	Каток TANDEM CONOROLL
Уплотнение	o	o	+	++	-	++	+	++
Работа во влажных условиях	o	o	o	++	o	+	++	+
Работа в сухих условиях	++	++	++	++	+	++	++	++
Измельчение	+	++	++	++	++	++	++	++
Несущая способность	+	++	+	++	+	++	w+	++
Независимый привод	++	++	+	++	++	+	+	++
Применение на каменистой почве	+	o	-	++	-	o	++	++
Чистики	нет	нет	да	да	нет	да	да	нет
Вес в кг при рабочей ширине 3 м	325	520	420	595	400	560	430	685
Диаметр в мм	540 / 660	540 / 420	540	550	545	590	540	560

- ++ идеально подходит
- + хорошо подходит
- o подходит
- не подходит

Каток трубчатый

Идеальный каток для обработки сухих неклеящих почв. Каток оснащен прочными стержнями для оптимального уплотнения.

Диаметр 540 мм, 11 стержней.
Диаметр 660 мм, 12 стержней.

Каток двойной трубчатый

Двойной трубчатый каток имеет два диаметра (540 мм спереди и 420 мм сзади). Маятниковая функция обеспечивает оптимальную адаптацию к поверхности почвы и измельчение.

Каток режуще-кольцевой

В пользу этого катка с диаметром 540 мм говорит усиленное измельчение и последующее уплотнение с помощью клиновидных колец.

Размещенные между кольцами ножи измельчают землю и очищают промежуточные полости. Полосовидное уплотнение почвы более выгодно, так как вода быстрее впитывается. Идеальный вариант для обработки сухих и тяжелых почв.

Для превосходных результатов работы



Каток режуще-прикатывающий

Закрытые по бокам прикатывающие кольца имеют диаметр 550 мм. На один рабочий метр приходится восемь колец. Каток оставляет полосовое уплотнение, что обеспечивает улучшение впитывания влаги и воздухопроницаемости почвы. Идеальный каток для каменистых и влажных почв с большим количеством органической массы. Чистики облицованы.

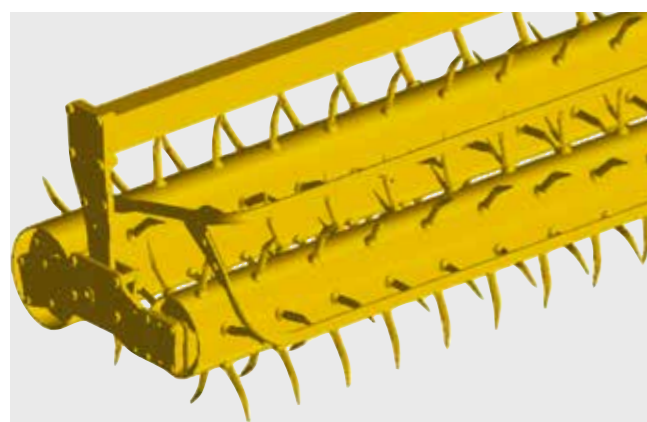

Каток маятниково-ротаторный

Маятниково-ротаторные катки особо интенсивно перемешивают почву – от легких до тяжелых неклеящих почв. Пожнивные остатки остаются на поверхности и защищают почву от высыхания (рабочая ширина только 3,0 м).

Каток резиновый уплотняющий

Идеальный каток для крайне непостоянных почв. Специально разработан для применения с прицепными машинами, которые, в комбинации с другими катками, работают на пределах своей грузоподъемности. Диаметр 590 мм и специальный профиль обеспечивают полосовидное уплотнение. Чистики облицованы.



Прикатывающие катки

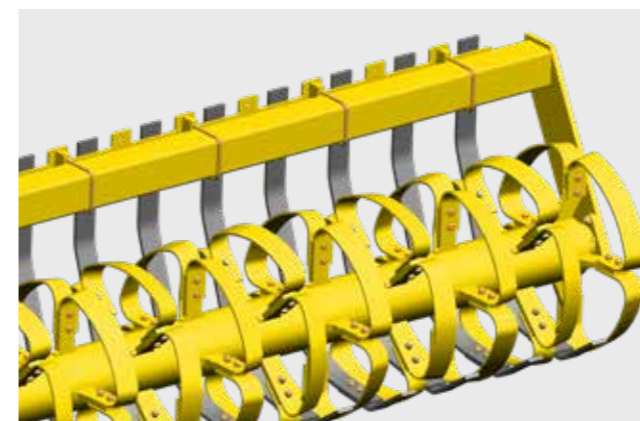

Сегментно-конусный каток CONOROLL

Каток состоит из колец диаметром 540 мм. Четыре сегмента, прикрученные по отдельности на кольцо, имеют коническую форму и смещены попеременно вправо и влево. Это приводит к образованию борозды с попеременным углублением с левой и с правой стороны, благодаря чему дождевая вода попадает непосредственно в сегменты, а не стекает. Оптимальная структура на поверхности предотвращает эрозию почвы из-за дождя. Рыхлая и неплотная почва в области между кольцами лучше впитывает воду.

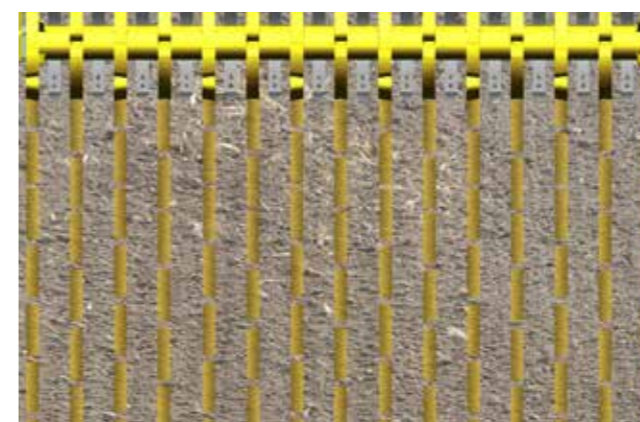

Расстояние между кольцами составляет 15 см. Между ними расположены чистики с подпружиненными пластинами, которые дополнительно улучшают измельчение и предотвращают забивание.

Каток CONOROLL идеально подходит для тяжелых и средних почв, а на легких почвах он зарывается. Боковые кольца закрыты. Таким образом, каток прекрасно справляется с обработкой пожнивных остатков.

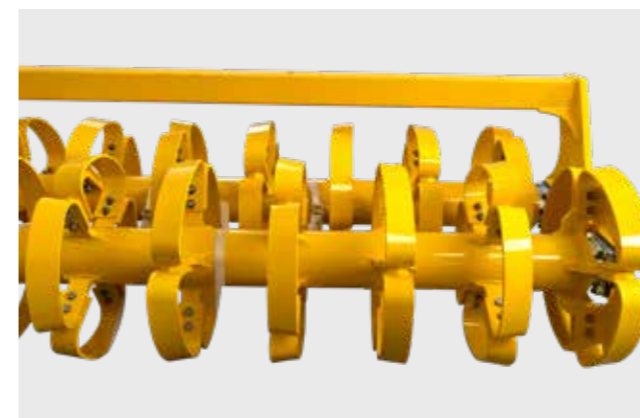

Тандемный сегментно-конусный каток TANDEM CONOROLL

Тандемный сегментно-конусный каток TANDEM CONOROLL состоит из двух катков. Диаметр колец составляет 560 мм, толщина полос 8 мм. Отлично подходит для прицепных машин.

- Благодаря двум каткам TANDEM CONOROLL обладает хорошей несущей способностью и пригоден также для легких почв.
- Угол наклона легко регулируется в зависимости от требований к рабочей глубине и условий эксплуатации.
- Каток хорошо самоочищается – чистики не нужны.
- При развороте – опора на задний каток, возможность движения задним ходом.

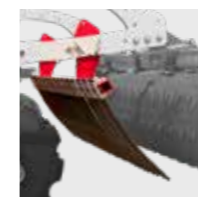

Штригель

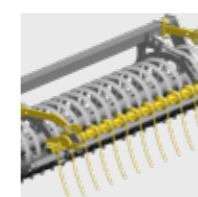

Штригель за прикатывающим катком



Телескопическое дышло



Фронтальная балка

	Штригель	Штригель за прикатывающим катком	Телескопическое дышло	Фронтальная балка
TERRADISC	<input type="checkbox"/>	<input type="checkbox"/>	-	-
TERRADISC K	<input type="checkbox"/>	<input type="checkbox"/>	-	-
TERRADISC T	<input type="checkbox"/>	-	<input type="checkbox"/>	<input type="checkbox"/>



Пневматические тормоза
Гидравлические тормоза



Предупредительные знаки с подсветкой

TERRADISC	-	<input type="checkbox"/>
TERRADISC K	-	<input type="checkbox"/>
TERRADISC T	<input type="checkbox"/>	■

Прочее оснащение

- Телескопическое дышло с навеской на нижнюю тягу кат. IV – для прицепных дисковых борон до 6 м
- Телескопическое дышло для США кат. III – для прицепных дисковых борон до 6 м
- Телескопическое дышло с серьгой – для прицепных дисковых борон до 6 м
- Тяговой цилиндр для складного дышла (рекомендуется при навеске на серьгу – для прицепных дисковых борон до 6 м)
- Сеялка для промежуточных культур TEGOSEM – для прицепных дисковых борон до 6 м

■ = серийно, □ = опция

TERRADISC	3001	3501	4001	4001 K	4001 T
Навеска	Кат. II / 2	Кат. II / 2	Кат. II / 2	Кат. III / 2	Кат. III / 2, Кат. III / 3
Рабочая ширина*	3,0 м	3,50 м	4,0 м	4,0 м	4,0 м
Транспортная ширина	3,0 м	3,50 м	4,0 м	2,80 м	2,80 м
Диски	24	28	32	32	32
Диаметр дисков	58 см	58 см	58 см	58 см	58 см
Расстояние между дисками	12,5 см	12,5 см	12,5 см	12,5 см	12,5 см
Подшипники дисков	не требуют технического обслуживания	не требуют технического обслуживания	не требуют технического обслуживания	не требуют технического обслуживания	не требуют технического обслуживания
Расстояние между балками	90 см	90 см	90 см	90 см	90 см
Высота рамы	75 см	75 см	75 см	75 см	75 см
Требуемая мощность не менее	70 кВт / 95 л.с.	85 кВт / 115 л.с.	100 кВт / 135 л.с.	100 кВт / 135 л.с.	100 кВт / 135 л.с.
Основной вес	1470 кг	1660 кг	1910 кг	2535 кг	3765 кг
Штригель	57 кг	84 кг	91 кг	91 кг	91 кг
Штригель за прикатывающим катком	87 кг	95 кг	151 кг	151 кг	–
Каток трубчатый 540 мм	325 кг	–	480 кг	480 кг	–
Каток трубчатый 660 мм	425 кг	–	610 кг	610 кг	610 кг
Каток двойной трубчатый	520 кг	–	760 кг	760 кг	760 кг
Каток режущо-кольцевой	420 кг	470 кг	610 кг	610 кг	–
Каток режущо-прикатывающий	595 кг	710 кг	820 кг	820 кг	820 кг
Каток сегментно-конусный CONOROLL	430 кг	510 кг	620 кг	620 кг	–
Каток тандемный сегментно-конусный Tandem CONOROLL	685 кг	–	950 кг	950 кг	950 кг
Каток резиновый уплотняющий	560 кг	–	–	–	–
Каток маятниково-роторный	400 кг	–	–	–	–

5001 K	5001 T	6001 K	6001 T
Кат. III / 2, Кат. III / 3	Кат. III / 2, Кат. III / 3	Кат. III / 2, Кат. III / 3	Кат. III / 2, Кат. III / 3
5,0 м	5,0 м	6,0 м	6,0 м
2,80 м	2,80 м	2,80 м	2,80 м
40	40	48	48
58 см	58 см	58 см	58 см
12,5 см	12,5 см	12,5 см	12,5 см
не требуют технического обслуживания	не требуют технического обслуживания	не требуют технического обслуживания	не требуют технического обслуживания
90 см	90 см	90 см	90 см
75 см	75 см	75 см	75 см
125 кВт / 170 л.с.	114 кВт / 155 л.с.	140 кВт / 190 л.с.	132 кВт / 180 л.с.
2985 кг	4315 кг	3515 кг	4740 кг
108 кг	108 кг	115 кг	115 кг
167 кг	–	178 кг	–
619 кг	–	680 кг	–
766 кг	766 кг	850 кг	850 кг
880 кг	880 кг	1040 кг	1040 кг
720 кг	–	840 кг	–
1010 кг	1010 кг	1190 кг	1190 кг
740 кг	–	860 кг	–
1160 кг	1160 кг	1370 кг	1370 кг
1000 кг	1000 кг	1120 кг	1120 кг
–	–	–	–

*Наши модели TERRADISC гарантируют заданную рабочую глубину.

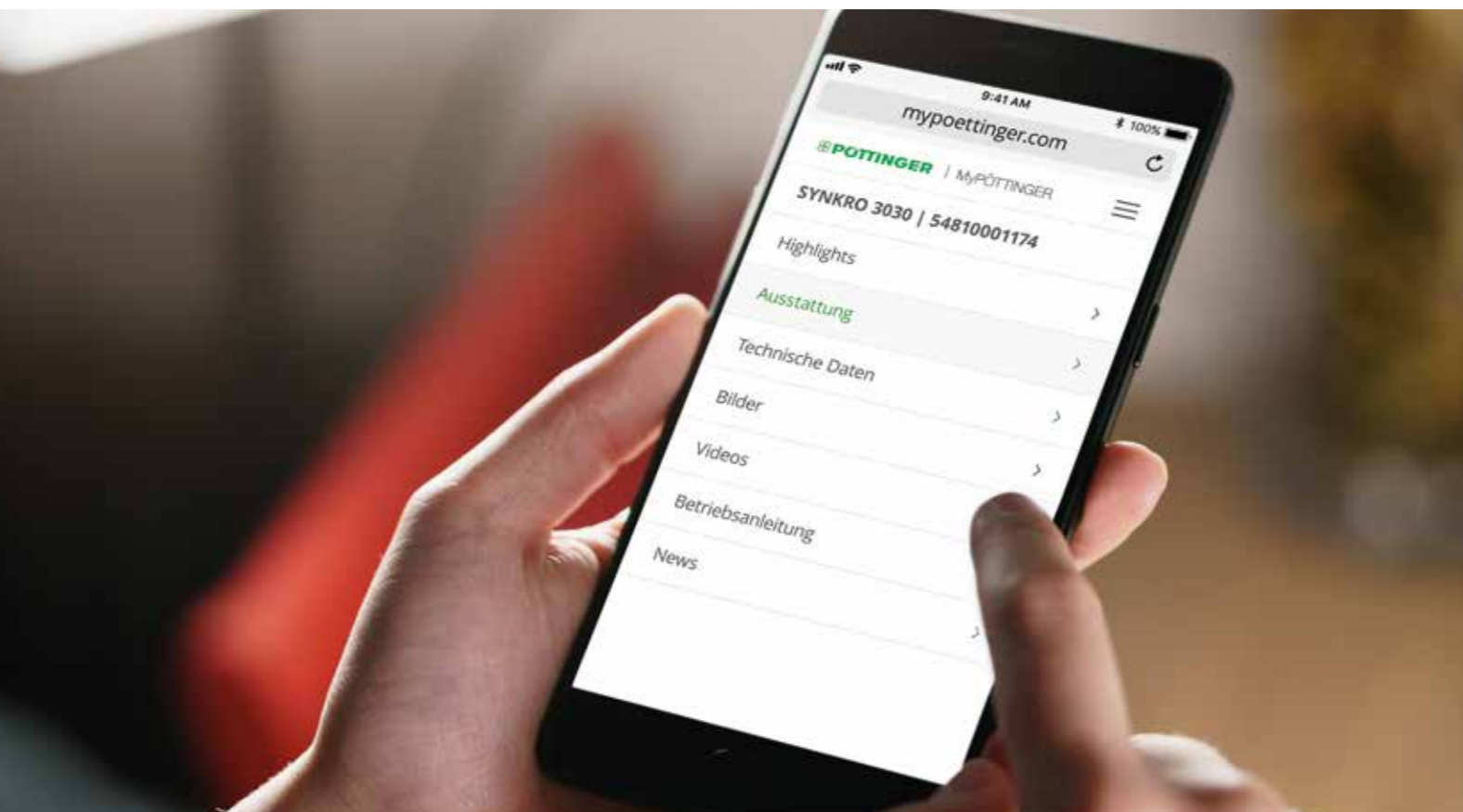

MyPÖTTINGER – Просто. Всегда. Везде.

Для всех машин PÖTTINGER, произведенных после 1997 года

MyPÖTTINGER – это инструмент, предоставляющий специализированную информацию обо всех машинах, произведенных после 1997 года.

С помощью смартфона или планшетного ПК отсканируйте QR-код с заводской таблички или введите серийный номер машины на сайте www.mypoettinger.com.

Ваша машина подключается к сети

Вы сразу же получаете массу информации о машине:

- Инструкции по эксплуатации
- Техническое оснащение
- Проспекты
- Фото и видео.

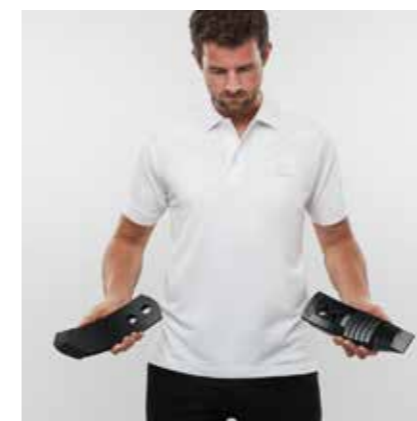

Делайте ставку на оригинал

Оригинальные запчасти PÖTTINGER отличаются превосходной функциональностью, надежностью эксплуатации и высокой производительностью. Это цель, которой посвятила себя компания PÖTTINGER.

Именно поэтому оригинальные запчасти PÖTTINGER изготавливаются из первоклассных материалов. Каждая отдельно взятая запасная или быстроизнашивающаяся деталь идеально вписывается в общую концепцию вашей машины. Зачастую различные структуры почв и условия эксплуатации требуют индивидуального подхода.

Мы предлагаем нашим клиентам индивидуальное решение для их условий работы: три линейки быстроизнашивающихся и запасных частей – CLASSIC, DURASTAR и DURASTAR PLUS. Использование оригинальных запасных деталей оправдывает себя, ведь ноу-хау нельзя скопировать.



Ваши преимущества

- Постоянная доступность запасных частей.
- Максимальный срок службы благодаря использованию инновационных технологий производства и высококачественных материалов.
- Предотвращение сбоев в работе машины благодаря идеально точной подгонке.
- Наилучшие результаты работы благодаря оптимальной сочетаемости со всей системой машины.
- Экономия времени и средств благодаря большим интервалам замены.
- Строгий контроль качества.
- Постоянные усовершенствования благодаря научно-исследовательским и опытно-конструкторским работам.
- Доставка запасных частей по всему миру.
- Привлекательные цены на все запасные части, соответствующие требованиям рынка.

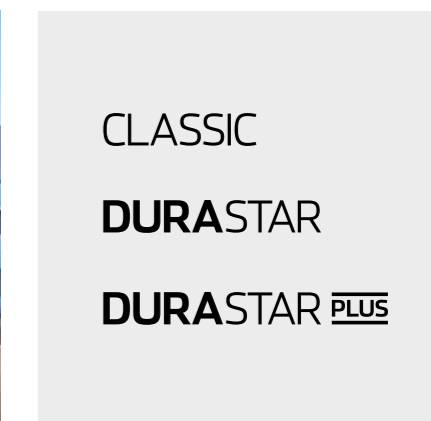

Линейки быстроизнашивающихся деталей

CLASSIC – так называется классическая линейка быстроизнашивающихся деталей. Мы устанавливаем планку для оригинальных запчастей в категориях качества, оптимального отношения цены к качеству и надежности.

DURASTAR – инновационная разработка на рынке быстроизнашивающихся деталей, отличающаяся прочностью, отменным качеством, высокой производительностью и надежностью.

Экстремальные условия эксплуатации и высокая нагрузка на технику для вас обычное дело? Тогда линейка изделий DURASTAR PLUS – оптимальный выбор.



Успешнее с PÖTTINGER

- Семейное предприятие, основанное в 1871 году – ваш надежный партнер.
- Специалист в сферах почвообрабатывающей, посевной и кормозаготовительной техники.
- Перспективные инновации для достижения высоких результатов работы.
- Основана в Австрии – осуществляет свою деятельность во всем мире.

Сделайте ставку на TERRADISC

- Компактная конструкция и агрессивное расположение дисков обеспечивают надежное ведение и тщательное перемешивание пожнивных остатков.
- Равномерный горизонт обработки верхнего слоя почвы достигается как при мелкой, так и глубокой обработке.
- Доверьтесь PÖTTINGER. Собирайте только качественный корм.

Получите больше информации:

PÖTTINGER Landtechnik GmbH

Industriegelände 1
4710 Grieskirchen
Австрия
Тел.: +43 7248 600-0
info@poettinger.at
www.poettinger.at

ООО "Пёттингер"

3-й Новый переулок 5, стр. 1
115054, г. Москва
Россия
Телефон: +7 (495) 646 89 15
Факс: +7 (495) 646 89 16
info@poettinger.ru
www.poettinger.ru